

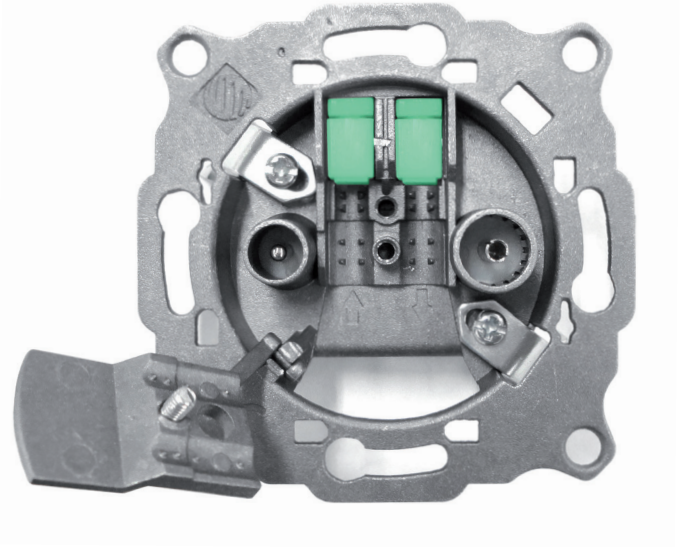

Prises d'arrivée Série ARTU





CARACTÉRISTIQUES PRINCIPALES

- Prises d'arrivée filtrées pour montage individuel et en cascade.
- Fixation rapide du câble grâce à la bride basculante.
- Connexion simplifiée par le système d'insertion du câble phase.
- Pertes de passage réduites au minimum.
- Passage de courant dans le connecteur C2, sortie SAT.
- Compatible avec les principales plaques de finition du marché.

MODÈLE		ARTU008	ARTU081
RÉF.		2574	2576
Installation		Finale	
Type		Ponté	Résistance
Connecteur		C1	IEC mâle
		C2	IEC femelle
Bande passante	MHz	C1	5 - 862
		C2	5 - 1000
Atténuation de connexion	dB	TV	< 1,5
		RD	< 10
Découplage C1-C2	dB	TV	-
		RD	> 15
Griffes de fixation		Oui	
Pièces / Emballage	pcs	10 / 100	
Poids emballé	kg	0.872 / 9.5	
Dimensions d'emballage	mm	170x70x130 / 780x160x180	

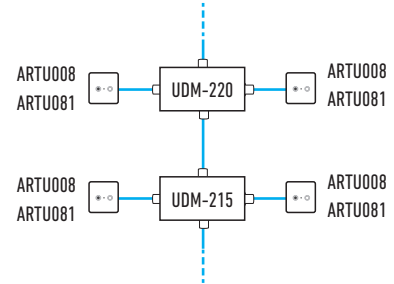
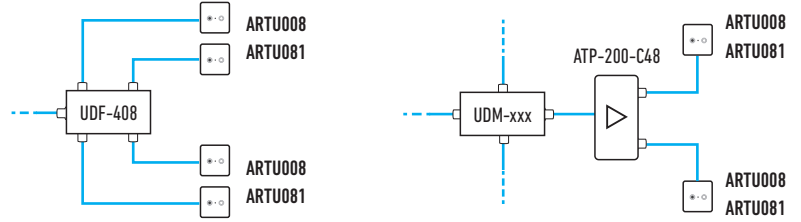
Installations MATV



MODÈLE		ARTU088	ARTU068
RÉF.		2570	2571
Installation		Individuel	
Type		Filtré	
Connecteur		C1	IEC mâle
		C2	IEC femelle
Bande passante	MHz	C1	5 - 862
		C2	950 - 2400
Atténuation de connexion	dB	TV+RD	< 1
		SAT	< 1,5
Découplage C1-C2	dB	TV+RD	> 25
		SAT	> 25
Sélectivité	dB	TV+RD	> 15
		SAT	> 20
Pertes de retour	dB	TV+RD	> 10
		SAT	> 6
Passage de courant C2	Vdc	24	
	mA	500	
	Tono	22 kHz / DiSEqC	
Griffes de fixation		Oui	Non
Pièces / Emballage	pcs	10 / 100	
Poids emballé	kg	0.872 / 9.5	
Dimensions d'emballage	mm	170x70x130 / 780x160x180	

Installations SMATV

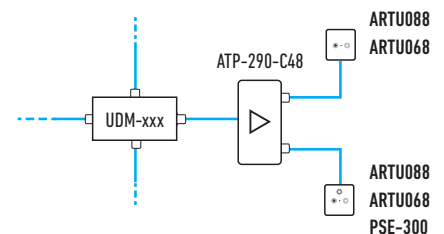
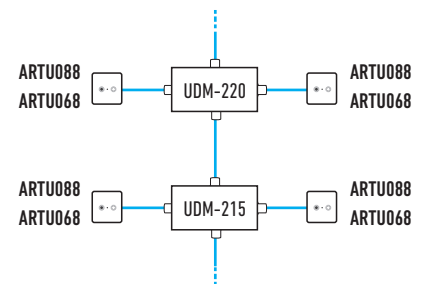
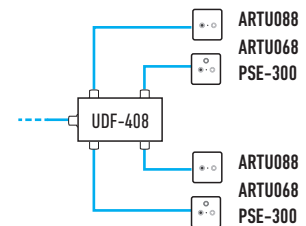

MODÈLE		ARTU980	ARTU981	ARTU982	ARTU983	
RÉF.		2578	2579	2580	2575	
Installation		Finale	intermédiaire	intermédiaire	intermédiaire	
Type		Inductive				
Connecteur		C1	IEC mâle			
		C2	IEC femelle			
Bande passante	MHz	C1	5 - 862 / 950 - 2400			
		C2				
Atténuation de connexion	dB	TV	< 4,5 à C1	< 2	< 1,2	< 0,5
		SAT	< 6 à C2	< 3	< 2	< 1,2
Pertes de passage	dB	TV	-	< 9	< 13	< 20
		SAT	-	< 10	< 14	< 24
Découplage C1-C2	dB	TV	> 16	> 25	> 25	> 25
		SAT				
Sélectivité	dB	TV	-			
		SAT				
Pertes de retour	dB	TV	> 10			
		SAT	> 6			
Passage de courant C2	Vdc	24				
	mA	500				
	Tono	22 kHz / DiSEqC				
Griffes de fixation		Oui				
Pièces / Emballage	pcs	10 / 100				
Poids emballé	kg	0.872 / 9.5				
Dimensions d'emballage	mm	170x70x130 / 780x160x180				

Instalaciones SMATV

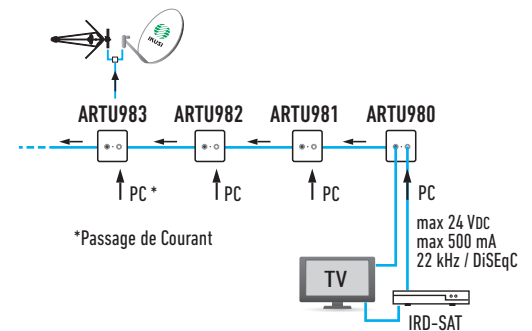
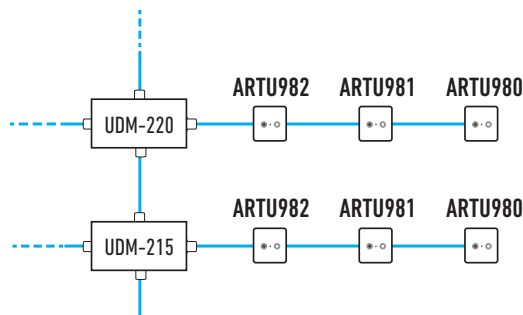
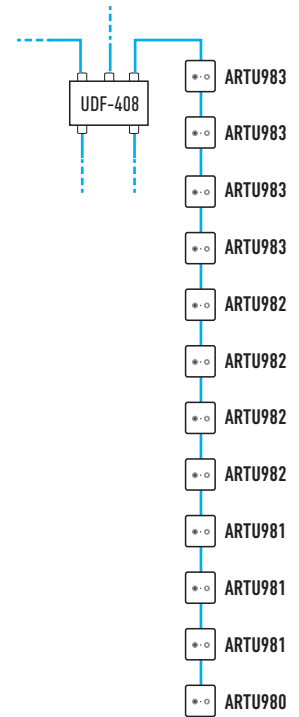

MODÈLE		ARTU111			
RÉF.		2573			
Installation		Individuel			
Type		Filtré			
Connecteur		C1	IEC mâle		
		C2	IEC femelle		
Bande passante	MHz	C1	5 - 68 / 118 - 1000		
		C2	88 - 108		
Atténuation de connexion	dB	TV	< 0,5		
		RD	< 3		
Découplage C1-C2	dB	TV	> 10		
		RD			
Sélectivité	dB	TV	> 15		
		RD			
Pertes de retour	dB	TV	> 15		
		RD			
Griffes de fixation		Oui			
Pièces / Emballage	pcs	10 / 100			
Poids emballé	kg	0.872 / 9.5			
Dimensions d'emballage	mm	170x70x130 / 780x160x180			

Instalaciones CATV

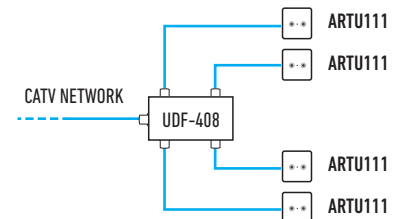

Plastrons

MODÈLE		PBT-980	PBT-990	PBT-480
RÉF.		2488	2489	2490
Description		TV+SAT - TV+SAT	TV+RD - SAT	TV - RD
Pour la prise d'arrivée	Ref.	2578 ; 2579 ; 2580 ; 2575	2570 ; 2571	2574 ; 2576 ; 2573
Pièces / Emballage	pcs	10		
Poids emballé	kg	0,172		
Dimensions d'emballage	mm	104 x 85 x 80		



Accessoires

MODÈLE		ABT-210	
RÉF.		1460	
Description		Socle pour montage de prises en saillie	
Pièces / Emballage	pcs	1 / 50	
Poids emballé	kg	0,029 / 1,445	
Dimensions d'emballage	mm	80 x 80 x 25 / 360 x 290 x 30	

